

NAWIERZCHNIE:

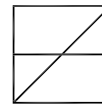
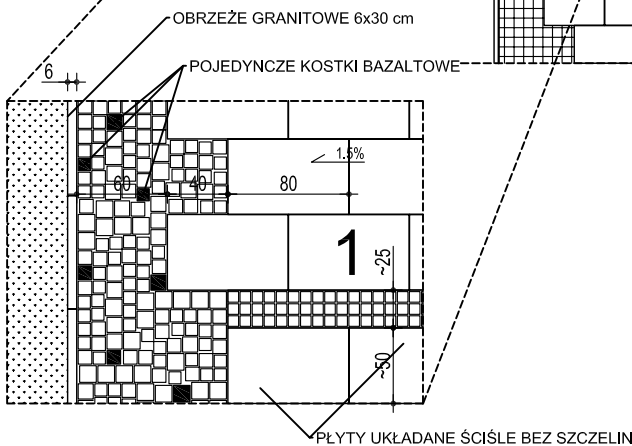
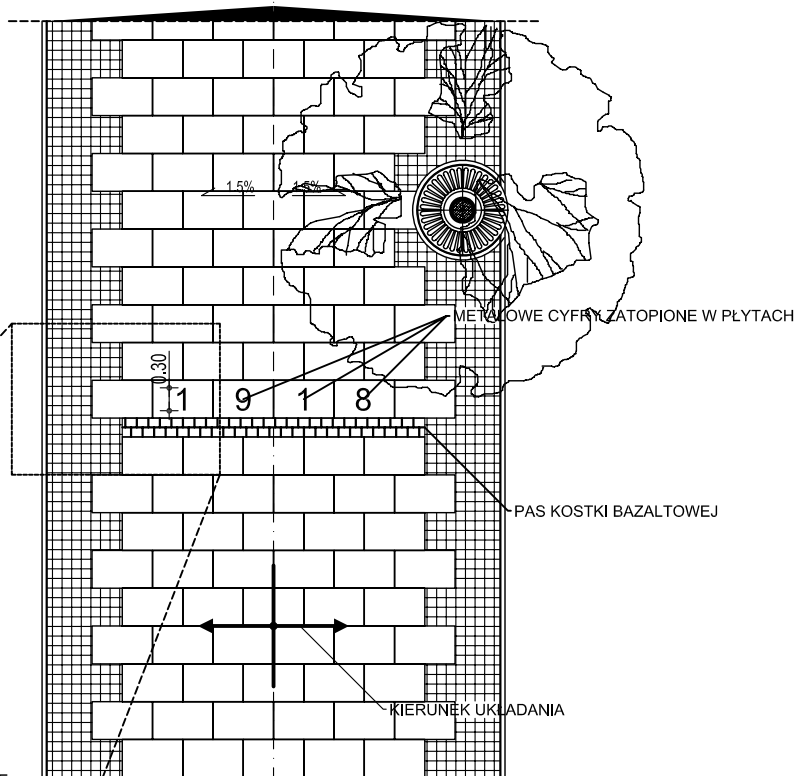
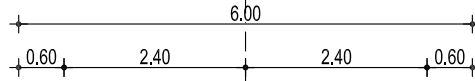
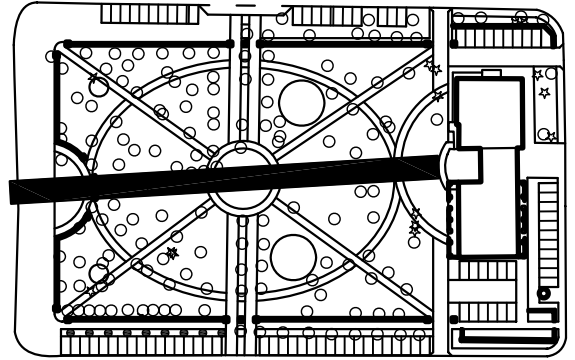
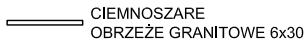
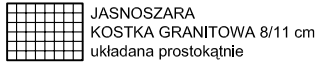

FORMART

PRACOWNIA ARCHITEKTURY

ŁÓDŹ 90-418, AL.KOŚCIUSZKI 23/25 tel./fax (0-42) 63-30-100

| | | |
|----------------------|--|-----------------------|
| temat | ZAGOSPODAROWANIE PARKU MIEJSKIEGO NA PLACU 500-LECIA W RZGOWIE | |
| inwestor | GMINA RZGÓW 95 030 Rzgów, Plac 500-lecia 22 | |
| projektant | mgr inż. arch. Maciej Musiał upr. nr 11/B-002/ŁOIA/05 w spec. arch. b.o. | |
| asystent projektanta | mgr inż. arch. Krzysztof Golec | |
| sprawił | mgr inż. arch. Marek Cieplucha nr upr. 262/88/WŁ w spec. architektonicznej b.o. | |
| branża | ARCHITEKTURA | data X 2009 |
| stadium | PROJEKT BUDOWLANO - WYKON. | |
| obiekt | działki nr: 1893, 1894, 1895/3, 1896 1892/1, 1892/2, 1895/2, 1895/4, 2137 | skala 1:100/1:50 |
| nazwa rysunku | NAWIERZCHNIE: ALEJKA MIEJSKA - "OŚ CZASU" | nr rys. 3.1 |

DETAL NAWIERZCHNI skala 1:50

NAWIERZCHNIE:

JASNOSZARA
KOSTKA GRANITOWA 8/11 cm
układana prostokątnie

CIEMNOSZARA
PŁYTA GRANITOWA 50X80X4
płomieniowana

TRAWNIK

CIEMNOSZARE
OBRZEŻE GRANITOWE 6x30

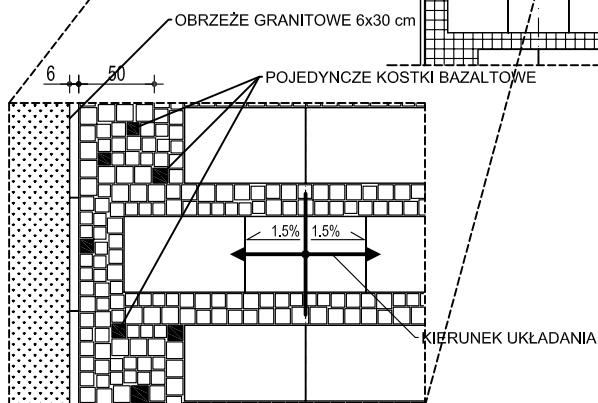
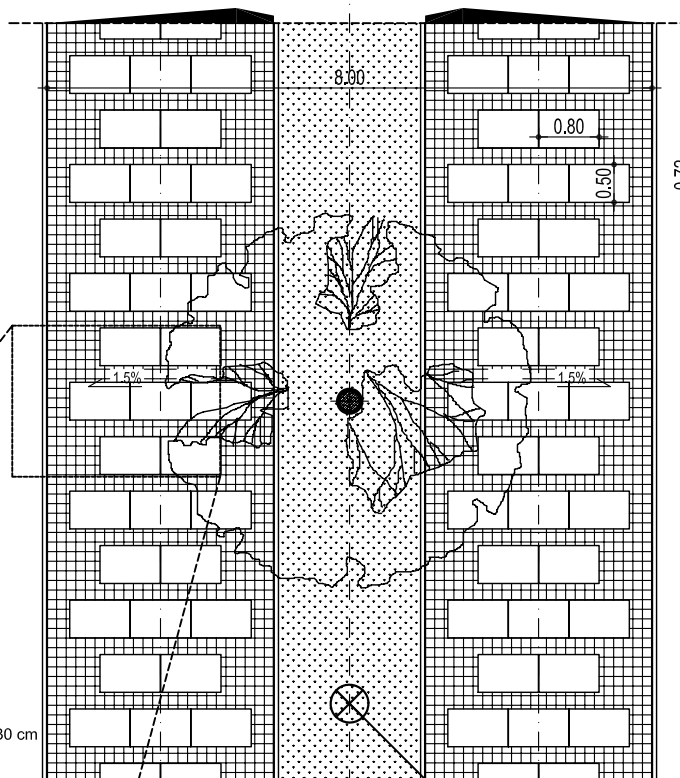
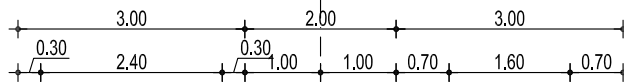
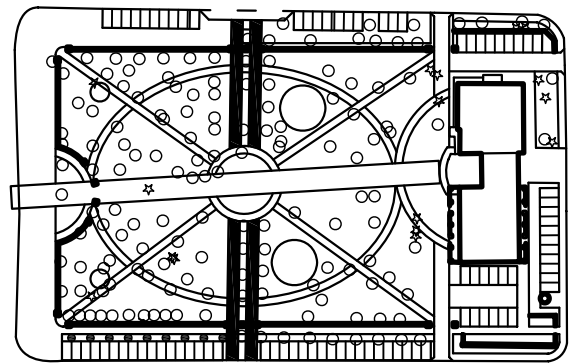

LATARNIA UMIESZCZONA SYMETRYCZNIE

FORMART

DETAL NAWIERZCHNI skala 1:50

| PRACOWNIA ARCHITEKTURY ŁÓDŹ 90-418, AL.KOŚCIUSZKI 23/25 tel./fax (0-42) 63-30-100 | | |
|--|--|-----------------------|
| temat | ZAGOSPODAROWANIE PARKU MIEJSKIEGO NA PLACU 500-LECIA W RZGOWIE | |
| inwestor | GMINA RZGÓW 95 030 Rzgów, Plac 500-lecia 22 | |
| projektant | mgr inż. arch. Maciej Musiał upr. nr 11/B-002/ŁOIA/05 w spec. arch. b.o. | |
| asystent projektanta | mgr inż. arch. Krzysztof Golec | |
| sprawdził | mgr inż. arch. Marek Cieplucha nr upr. 262/88/WŁ w spec. architektonicznej b.o. | |
| branża | ARCHITEKTURA | data X 2009 |
| stadium | PROJEKT BUDOWLANO - WYKON. | |
| obiekt | działki nr: 1893, 1894, 1895/3, 1896 1892/1, 1892/2, 1895/2, 1895/4, 2137 | skala 1:100/1:50 |
| nazwa rysunku | NAWIERZCHNIE: ALEJKA "KOŚCIELNA" | nr rys. 3.2 |

NAWIERZCHNIE:



JASNOSZARA
KOSTKA GRANITOWA 8/11 cm
układana łukami



OZDOBNA KRATA WOKÓŁ PNIA



CIEMNOSZARE
OBRZEŻE GRANITOWE 6x30

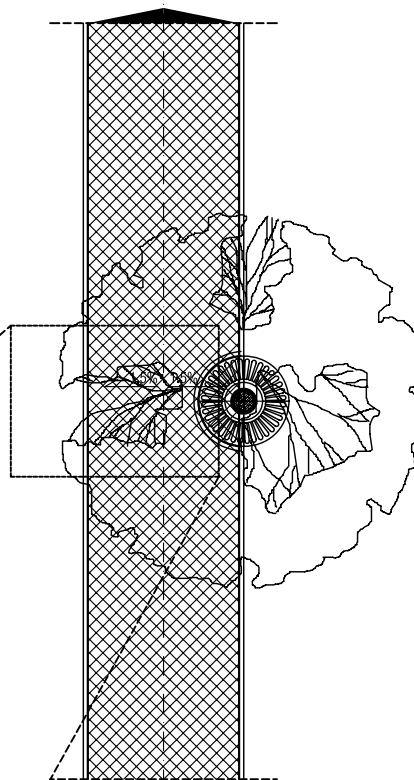
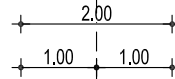
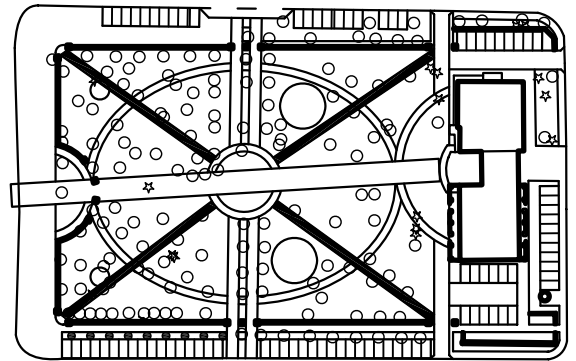

OBRZEŻE GRANITOWE 6x30 cm

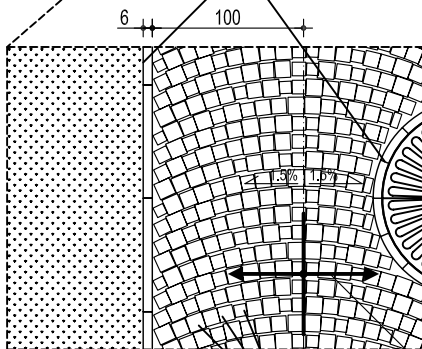

KIERUNEK UKŁADANIA

CIĄG PIESZY Z KOSTKI KAMIENNEJ GRANITOWEJ 8/11 cm
UŁOŻONY TRADYCYJNIE W ŁUKI OD ŚRODKA ALEJKI

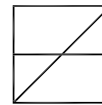

FORMART

PRACOWNIA ARCHITEKTURY

ŁÓDŹ 90-418, AL.KOŚCIUSZKI 23/25 tel./fax (0-42) 63-30-100

| | | |
|----------------------|--|-----------------------|
| temat | ZAGOSPODAROWANIE PARKU MIEJSKIEGO NA PLACU 500-LECIA W RZGÓWIE | |
| inwestor | GMINA RZGÓW 95 030 Rzgów, Plac 500-lecia 22 | |
| projektant | mgr inż. arch. Maciej Musiał upr. nr 11/B-002/ŁOIA/05 w spec. arch. b.o. | |
| asystent projektanta | mgr inż. arch. Krzysztof Golec | |
| sprawdził | mgr inż. arch. Marek Cieplucha nr upr. 262/88/WŁ w spec. architektonicznej b.o. | |
| branża | ARCHITEKTURA | data X 2009 |
| stadium | PROJEKT BUDOWLANO - WYKON. | |
| obiekt | działki nr: 1893, 1894, 1895/3, 1896 1892/1, 1892/2, 1895/2, 1895/4, 2137 | skala 1:100/1:50 |
| nazwa rysunku | NAWIERZCHNIE: ALEJKI SKOŚNE | nr rys. 3.3 |

DETAL NAWIERZCHNI skala 1:50

NAWIERZCHNIE:



NAWIERZCHNIA MINERALNA
W KOLORZE POPIELATYM



CIEMNOSZARE
OBRZEŻE GRANITOWE 6x30

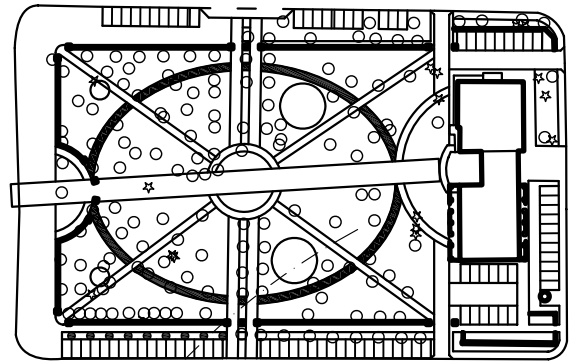

2.00
1.00 1.00

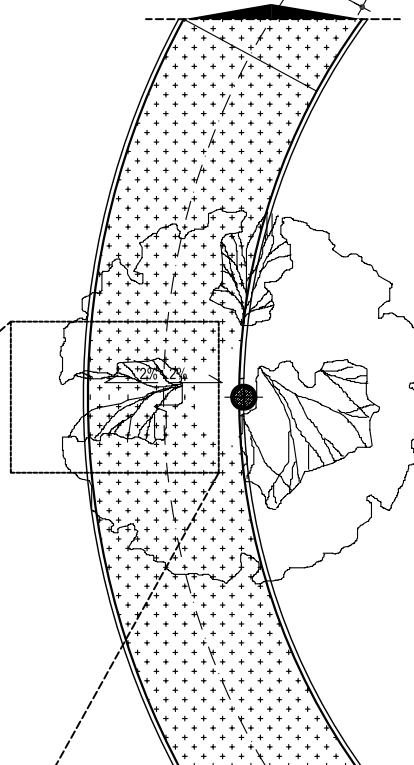

OBRZEŻE GRANITOWE 6x30 cm

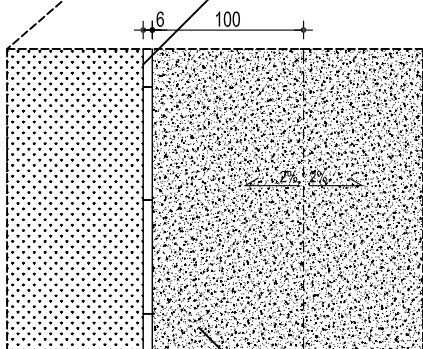

CIĄG PIESZY Z NAWIERZCHNI MINERALNEJ

DETAL NAWIERZCHNI skala 1:50

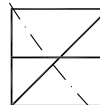

FORMART

| | | |
|--|--|-----------------------|
| PRACOWNIA ARCHITEKTURY ŁÓDŹ 90-418, AL.KOŚCIUSZKI 23/25 tel./fax (0-42) 63-30-100 | | |
| temat | ZAGOSPODAROWANIE PARKU MIEJSKIEGO NA PLACU 500-LECIA W RZGOWIE | |
| inwestor | GMINA RZGÓW 95 030 Rzgów, Plac 500-lecia 22 | |
| projektant | mgr inż. arch. Maciej Musiał upr. nr 11/B-002/ŁOIA/05 w spec. arch. b.o. | |
| asystent projektanta | mgr inż. arch. Krzysztof Golec | |
| sprawdził | mgr inż. arch. Marek Cieplucha nr upr. 262/88/WŁ w spec. architektonicznej b.o. | |
| branża | ARCHITEKTURA | data X 2009 |
| stadium | PROJEKT BUDOWLANO - WYKON. | |
| obiekt | działki nr: 1893, 1894, 1895/3, 1896 1892/1, 1892/2, 1895/2, 1895/4, 2137 | skala 1:100/1:50 |
| nazwa rysunku | NAWIERZCHNIE: ALEJKA KOLISTA | nr rys. 3.4 |

NAWIERZCHNIE:

JASNOSZARA
KOSTKA GRANITOWA 8/11 cm
układana prostokątnie

CIEMNOSZARA
PŁYTA GRANITOWA 50X80X4
płomieniowana

CIEMNOSZARE
OBRZEŻE GRANITOWE 6x30

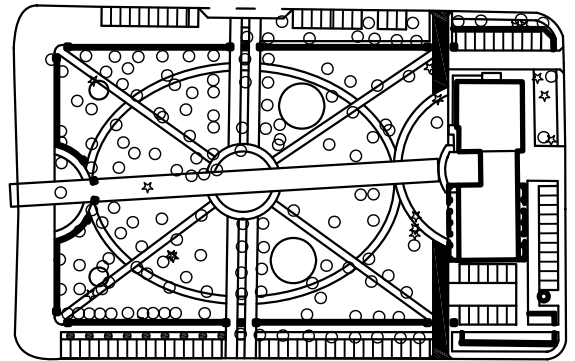

4.00
0.40 1.60 1.60 0.40

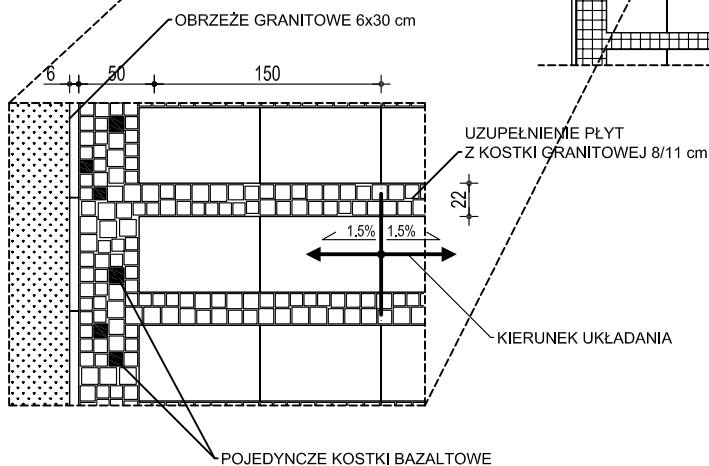
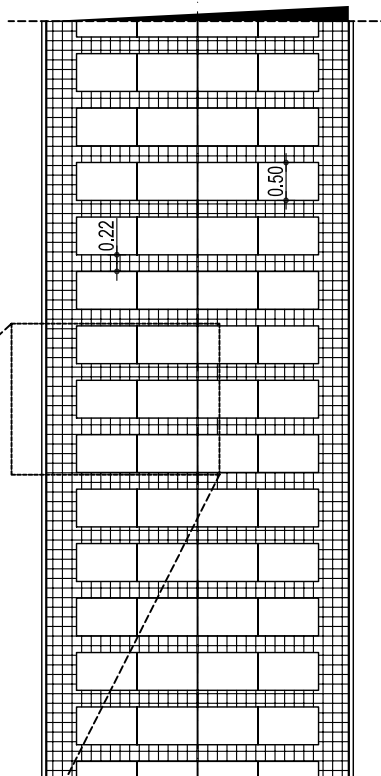

DETAL NAWIERZCHNI skala 1:50

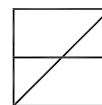



FORMART

| PRACOWNIA ARCHITEKTURY | | |
|--|--|-----------------------|
| ŁÓDŹ 90-418, AL.KOŚCIUSZKI 23/25 tel./fax (0-42) 63-30-100 | | |
| temat | ZAGOSPODAROWANIE PARKU MIEJSKIEGO NA PLACU 500-LECIA W RZGOWIE | |
| inwestor | GMINA RZGÓW 95 030 Rzgów, Plac 500-lecia 22 | |
| projektant | mgr inż. arch. Maciej Musiał upr. nr 11/B-002/ŁOIA/05 w spec. arch. b.o. | |
| asystent projektanta | mgr inż. arch. Krzysztof Golec | |
| sprawdził | mgr inż. arch. Marek Cieplucha nr upr. 262/88/WŁ w spec. architektonicznej b.o. | |
| branża | ARCHITEKTURA | data X 2009 |
| stadium | PROJEKT BUDOWLANO - WYKON. | |
| obiekt | działki nr: 1893, 1894, 1895/3, 1896 1892/1, 1892/2, 1895/2, 1895/4, 2137 | skala 1:100/1:50 |
| nazwa rysunku | NAWIERZCHNIE: ALEJKA WZDŁUŻ URZĘDU MIASTA | nr rys. 3.5 |

NAWIERZCHNIE:

 JASNOSZARA
KOSTKA GRANITOWA 8/11 cm
układana prostokątnie

 JASNOSZARA
KOSTKA GRANITOWA 8/11 cm
układana łukami

 CIEMNOSZARA
KOSTKA GRANITOWA 8/11 cm
układana prostokątnie

 CIEMNOSZARA
PŁYTA GRANITOWA 50X80X4
płomieniowana

 JASNOSZARE
OBRZEŻE GRANITOWE 6x30

 JASNOSZARY
KRAWĘŻNIK DROGOWY GRANITOWY 15x30

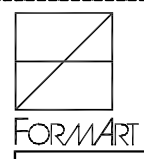
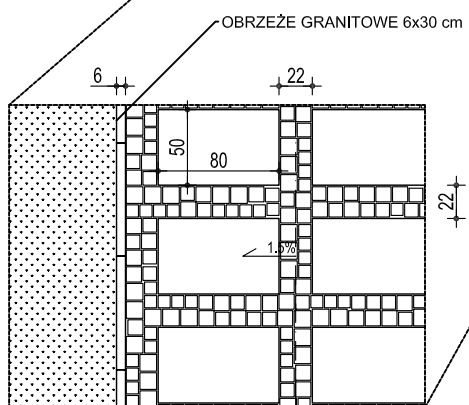
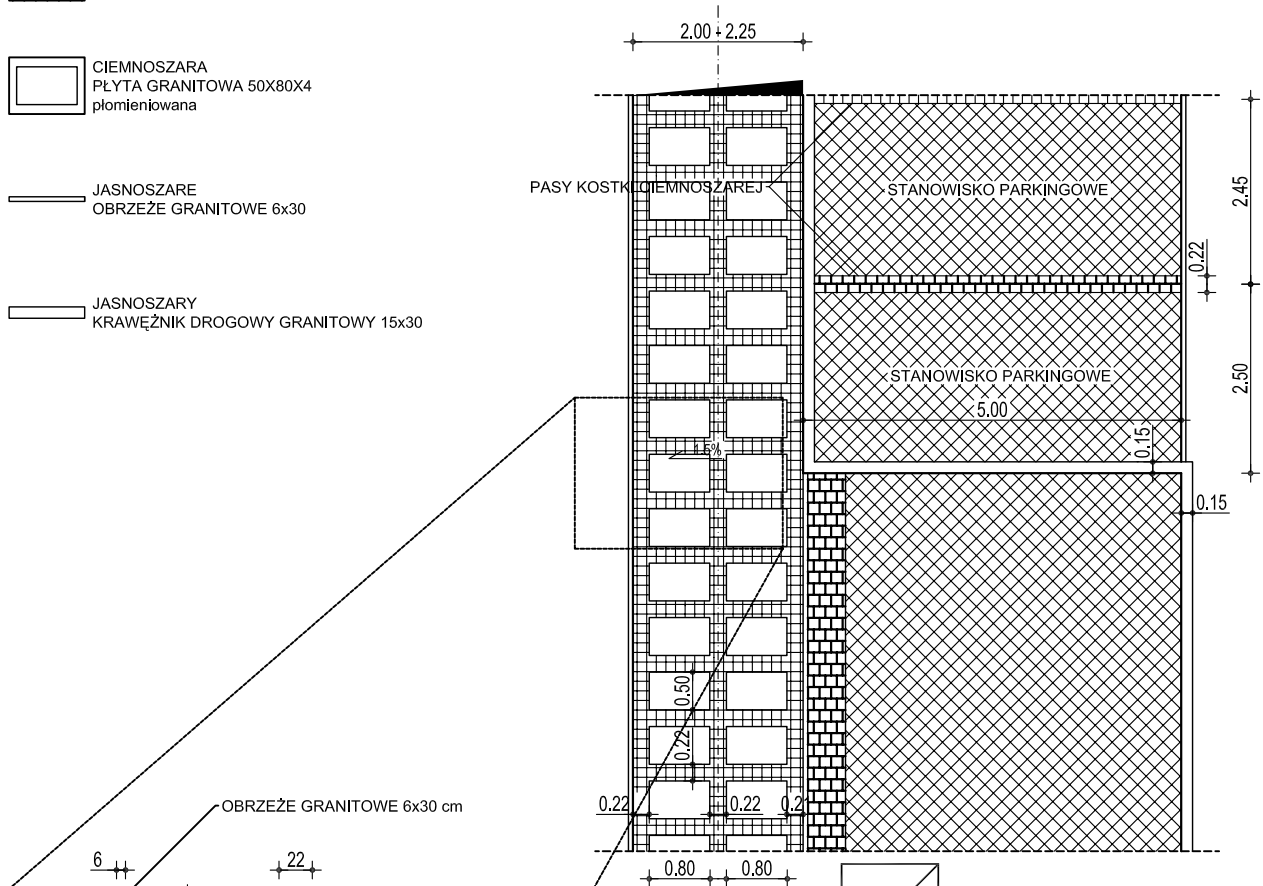
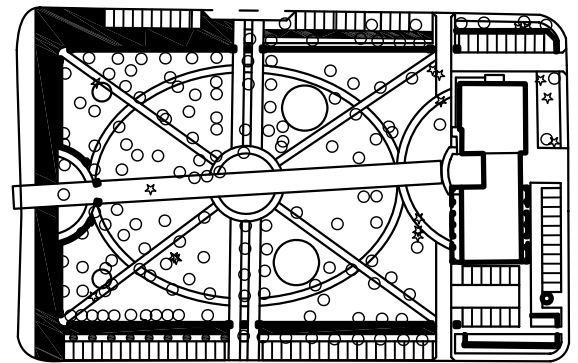



DETAL NAWIERZCHNI skala 1:50

| | | |
|--|--|-----------------------|
| PRACOWNIA ARCHITEKTURY ŁÓDŹ 90-418, AL.KOŚCIUSZKI 23/25 tel./fax (0-42) 63-30-100 | | |
| temat | ZAGOSPODAROWANIE PARKU MIEJSKIEGO NA PLACU 500-LECIA W RZGOWIE | |
| inwestor | GMINA RZGÓW 95 030 Rzgów, Plac 500-lecia 22 | |
| projektant | mgr inż. arch. Maciej Musiał upr. nr 11/B-002/ŁOIA/05 w spec. arch. b.o. | |
| asystent projektanta | mgr inż. arch. Krzysztof Golec | |
| sprawdził | mgr inż. arch. Marek Cieplucha nr upr. 262/88/WŁ w spec. architektonicznej b.o. | |
| branża | ARCHITEKTURA | data X 2009 |
| stadium | PROJEKT BUDOWLANO - WYKON. | |
| obiekt | działki nr: 1893, 1894, 1895/3, 1896 1892/1, 1892/2, 1895/2, 1895/4, 2137 | skala 1:100/1:50 |
| nazwa rysunku | NAWIERZCHNIE: ALEJKI NA OBWODZIE | nr rys. 3.6 |

NAWIERZCHNIE:

 JASNOSZARA
KOSTKA GRANITOWA 8/11 cm
układana prostokątnie

 JASNOSZARA
KOSTKA GRANITOWA 8/11 cm
układana we wzór

 CIEMNOSZARA
KOSTKA GRANITOWA 8/11 cm
układana we wzór

 CIEMNOSZARA
PŁYTA GRANITOWA 50X80X4
płomieniowana

 CIEMNOSZARE
OBRZEŻE GRANITOWE 6x30

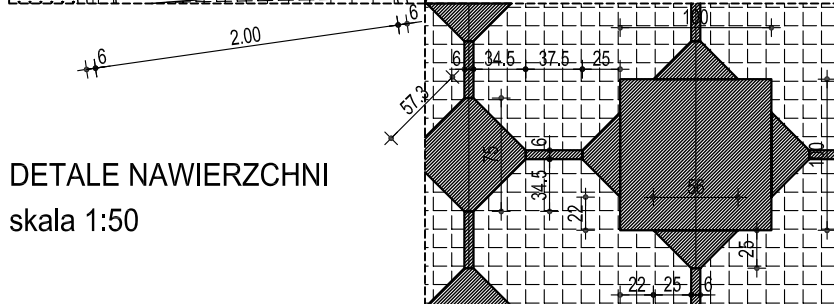
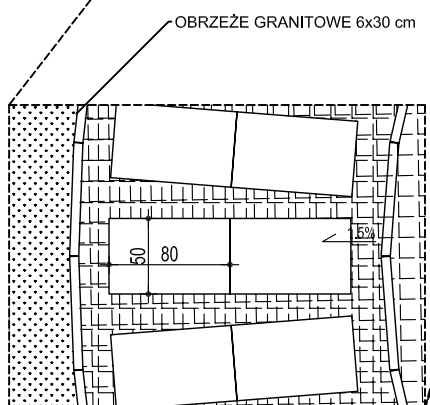
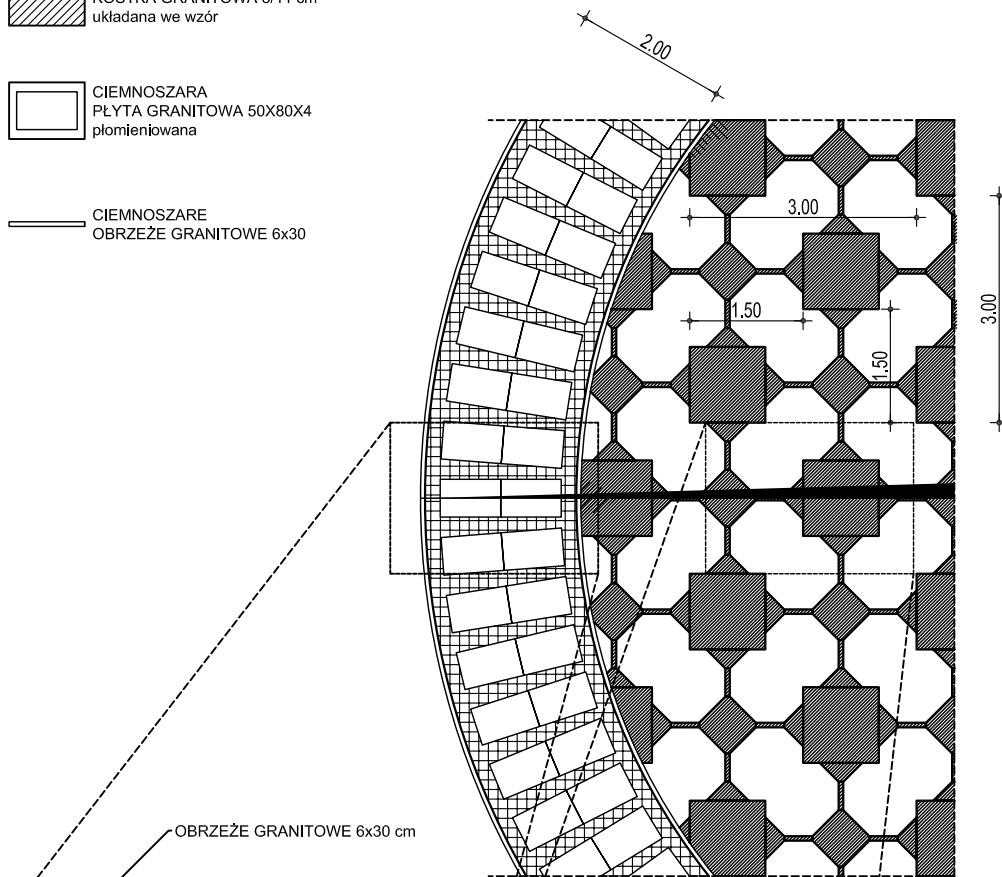
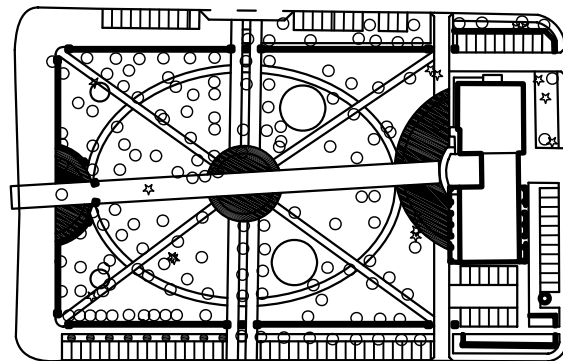

DETALE NAWIERZCHNI
skala 1:50

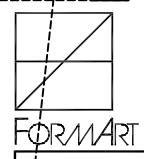

| | | |
|--|--|-----------------------|
| PRACOWNIA ARCHITEKTURY ŁÓDŹ 90-418, AL.KOŚCIUSZKI 23/25 tel./fax (0-42) 63-30-100 | | |
| temat | ZAGOSPODAROWANIE PARKU MIEJSKIEGO NA PLACU 500-LECIA W RZGOWIE | |
| inwestor | GMINA RZGÓW 95 030 Rzgów, Plac 500-lecia 22 | |
| projektant | mgr inż. arch. Maciej Musiał upr. nr 11/B-002/ŁOIA/05 w spec. arch. b.o. | |
| asystent projektanta | mgr inż. arch. Krzysztof Golec | |
| sprawdził | mgr inż. arch. Marek Cieplucha nr upr. 262/88/WŁ w spec. architektonicznej b.o. | |
| branża | ARCHITEKTURA | data X 2009 |
| stadium | PROJEKT BUDOWLANO - WYKON. | |
| obiekt | działki nr: 1893, 1894, 1895/3, 1896 1892/1, 1892/2, 1895/2, 1895/4, 2137 | skala 1:100/1:50 |
| nazwa rysunku | NAWIERZCHNIE: GŁÓWNE PLACYKI | nr rys. 3.7 |

UWAGA!
WZÓR NA POSADZCE INSPIROWANY JEST RENESANSOWYM
SKLEPIENIEM KALISKO-LUBELSKIM - WZÓR UZYSKANY ZOSTANIE
POPURZEC ZASTOSOWANIE GRANITOWEJ KOSTKI RÓŻNYCH ODCIENI
SZAROŚCI I SPOSOBU WYKONCZENIA

NAWIERZCHNIE:



NAWIERZCHNIA MINERALNA
W KOLORZE POPIELATYM



JASNOSZARE
OBRZEŻE GRANITOWE 6x30



OGRODYENIE PLACW YABAW I GIER
PRZĘŚLA I SŁUPKI STALOWE

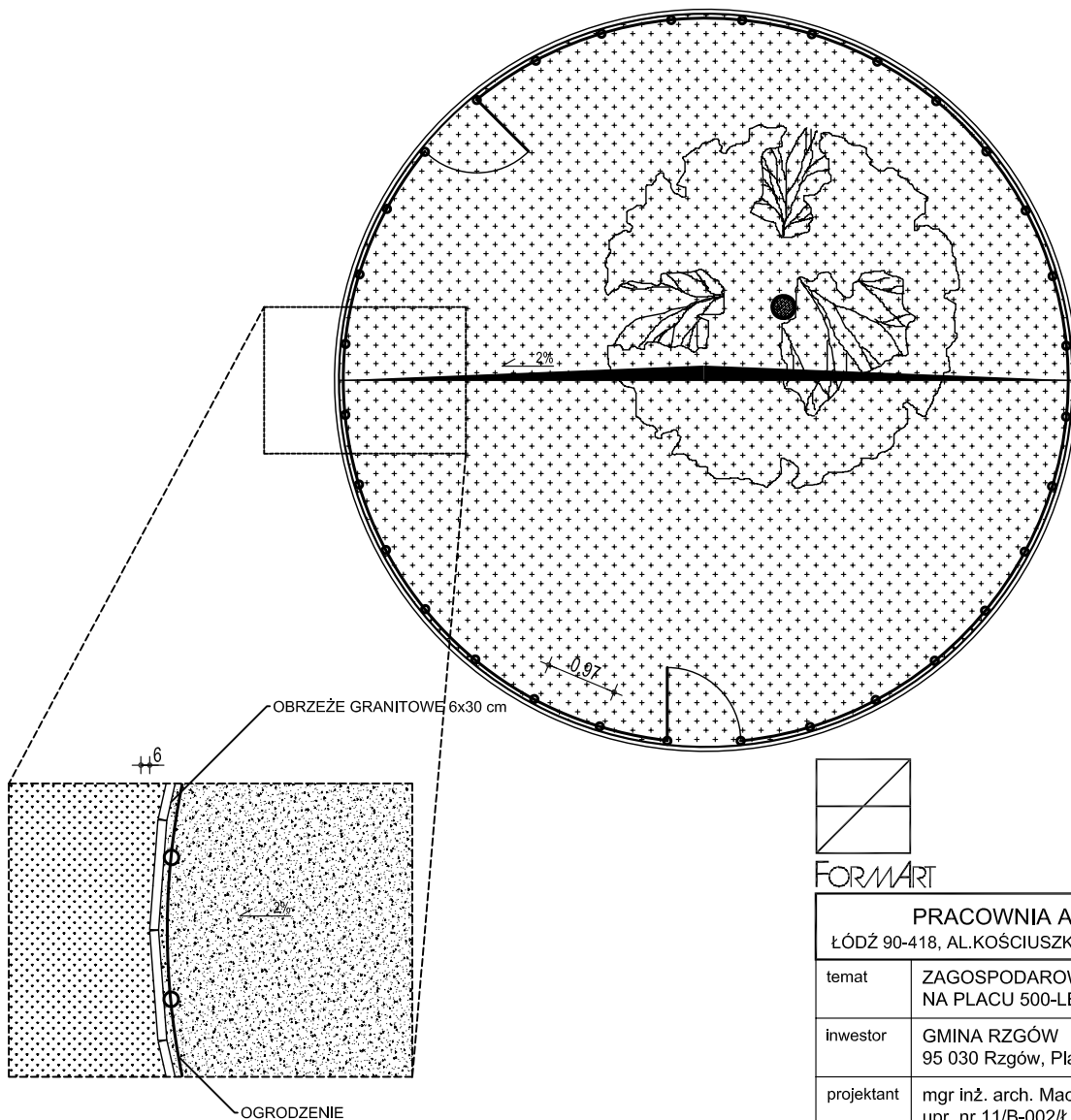
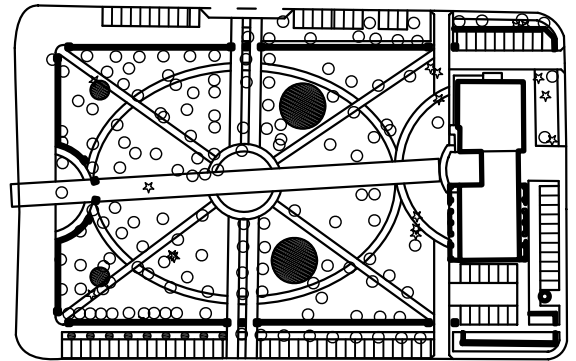

DETAL NAWIERZCHNI skala 1:50

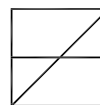

FORMART

| | | |
|--|--|-----------------------|
| PRACOWNIA ARCHITEKTURY | | |
| ŁÓDŹ 90-418, AL.KOŚCIUSZKI 23/25 tel./fax (0-42) 63-30-100 | | |
| temat | ZAGOSPODAROWANIE PARKU MIEJSKIEGO NA PLACU 500-LECIA W RZGOWIE | |
| inwestor | GMINA RZGÓW 95 030 Rzgów, Plac 500-lecia 22 | |
| projektant | mgr inż. arch. Maciej Musiał upr. nr 11/B-002/ŁOIA/05 w spec. arch. b.o. | |
| asystent projektanta | mgr inż. arch. Krzysztof Golec | |
| sprawdził | mgr inż. arch. Marek Cieplucha nr upr. 262/88/WŁ w spec. architektonicznej b.o. | |
| branża | ARCHITEKTURA | data X 2009 |
| stadium | PROJEKT BUDOWLANO - WYKON. | |
| obiekt | działki nr: 1893, 1894, 1895/3, 1896 1892/1, 1892/2, 1895/2, 1895/4, 2137 | skala 1:100/1:50 |
| nazwa rysunku | NAWIERZCHNIE: INNE POWIERZCHNIE UTWARDZONE | nr rys. 3.8 |